

Foglio dati tecnici

Articoli e prezzi: vedi listino prezzi della rispettiva caldaia



Indicazione per l'archiviazione:
raccoglitore Vitotec, indice 18



VITOTRONIC 100 Tipo GC1

Per il funzionamento con temperatura acqua di caldaia costante oppure con temperatura acqua di caldaia proporzionale ridotta in abbinamento ad una Vitotronic 300-K, tipo MW1 o MW1S (regolazione in sequenza Viessmann) o ad una regolazione a livello superiore.

Per bruciatore bistadio oppure modulante.

Con regolazione temperatura bollitore o regolazione di un sistema ad accumulo con gruppo miscelatore.

Con sistema diagnosi integrato.

Le apparecchiature esterne vengono allacciate tramite spine ad innesto.

Vantaggi

- Impiego semplice e unificato:
 - livelli di impostazione differenziati per il conduttore dell'impianto e la ditta installatrice
 - selettori del programma di esercizio con spia luminosa
 - funzione Plug & Work per il riconoscimento automatico e l'adattamento dei sensori e degli accessori di sistema
 - segnalazione intervalli di manutenzione per manutenzione in funzione del fabbisogno
- Velocità nel montaggio, nella messa in funzione e nella manutenzione grazie al sistema ad innesto Rast 5, ai gruppi funzionali ad innesto a struttura modulare, alla buona accessibilità e al sistema diagnosi integrato.
- Interfaccia Optolink per PC portatili per verifica e parametrizzazione mediante PC portatile
- Il LON-BUS standardizzato consente la completa integrazione nei sistemi di telegestione
- Controllo a distanza in abbinamento a Vitocom 300

Impiego

Regolazione digitale circuito di caldaia per impianti a una caldaia:

- Per temperatura acqua di caldaia costante
- Per esercizio in funzione delle condizioni climatiche esterne in abbinamento a una regolazione in sequenza in funzione delle condizioni climatiche esterne Vitotronic 300-K, tipo MW1S, o ad una regolazione esterna
- Per bruciatore bistadio oppure modulante
- Con regolazione temperatura bollitore o regolazione di un sistema ad accumulo con gruppo miscelatore, solo senza regolazione continua della temperatura del ritorno
- Con funzioni di protezione caldaia
 - Therm-Control
 - pompa di miscelazione oppure
 - regolazione continua della temperatura del ritorno, solo senza sistema ad accumulo
- Possibilità scambio dati tramite LON-BUS (modulo di comunicazione LON da ordinare separatamente)
- Con sistema diagnosi integrato

Regolazione digitale circuito di caldaia per impianti a più caldaie:

- Per ogni caldaia di un impianto a più caldaie con Vitotronic 300-K, tipo MW1 (regolazione in sequenza Viessmann, viene fornita assieme ad una caldaia) oppure per ogni caldaia di un impianto a più caldaie
 - con quadro elettrico e regolazione in sequenza in funzione delle condizioni climatiche esterne incorporata Vitotronic 300-K, tipo MW1S
 - oppure
 - con regolazione in sequenza esterna in funzione delle condizioni climatiche esterne con regolazione temperatura bollitore
- Per bruciatore bistadio oppure modulante

- Con funzioni di protezione caldaia
 - Therm-Control
 - pompa di miscelazione oppure
 - regolazione continua della temperatura del ritorno
- Possibilità scambio dati tramite LON-BUS (modulo di comunicazione LON e cavo di collegamento elettrico per scambio dati tra le regolazioni compresi nella fornitura)
- Con sistema diagnosi integrato

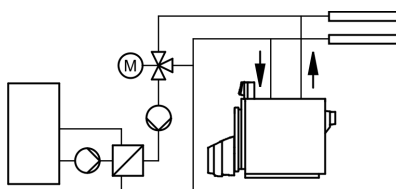
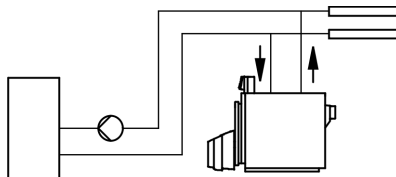

Vitotronic 100 in abbinamento alle seguenti caldaie Viessmann

Caldaia	Combustibile	Temperatura minima acqua di caldaia senza limitazione	1° stadio/potenza minima		Modo di funzionamento bruciatore		
			≥60 %	<60 %	bistadio	modulante	
Caldaia a gasolio/gas	Vitomax 100-LW	Gasolio Gas	— —	70°C 70°C	70°C 70°C	x x	x x
	Vitomax 200-LW	Gasolio Gas	— —	70°C 70°C	70°C 70°C	x x	x x

Impiego (continua)

Caldaia		Combustibile	Temperatura minima acqua di caldaia senza limitazione	Temperatura minima acqua di		Modo di funzionamento bruciatore	
				1° stadio/potenza minima ≥60 %	<60 %	bistadio	modulante
Caldaia a gasolio/gas a bassa temperatura	Vitomax 300-LT	Gasolio Gas	—	50°C 60°C	60°C 65°C	x	x
	Vitoplex 100, tipo SX1	Gasolio Gas	—	50°C	60°C	x	x
	Vitoplex 200, tipo SX2			60°C	65°C		
	Vitoplex 300	Gasolio Gas	—	40°C 50°C	50°C 60°C	x	x
	Vitorond 200, Tipo VD2A fino a 270 kW di potenzialità utile in riscaldamento	Gasolio Gas	—	50°C 60°C	60°C 65°C	x	x
	Vitorond 200, Tipo VD2 a partire da 320 kW di potenzialità utile in riscaldamento	Gasolio Gas	—	50°C 60°C	60°C 65°C	x	x
Caldaia a gas a bassa temperatura con bruciatore atmosferico	Vitogas 200-F, a partire da 72 kW di potenzialità utile in riscaldamento	Gas	—	43 °C		x	—
Caldaia a gas a condensazione	Vitocrossal 200, a partire da 87 kW di potenzialità utile in riscaldamento	Gas	x	—	—	—	x
	Vitocrossal 300, a partire da 49 kW di potenzialità utile in riscaldamento	Gas	x	—	—	x	x

Dati tecnici

Struttura e funzioni

Struttura modulare

La regolazione è costituita da apparecchio di base, moduli elettronici e unità di servizio.

Apparecchio di base:

- Interruttore generale
- Tasto di prova TÜV (ISPESL)
- Interruttore di prova per manutentore
- Interfaccia Optolink per PC portatili
- Regolatore di temperatura
DIN TR 77703
oppure
DIN TR 96803
- Termostato di sicurezza a riarmo manuale
DIN STB 116904
oppure
DIN STB 98103
- Spia di funzionamento e di guasto
- Vano allacciamenti spine
 - allacciamento delle apparecchiature esterne tramite spine ad innesto
 - allacciamento di utenze a corrente trifase tramite relè supplementari

Unità di servizio

- Indicazione delle temperature e segnalazioni guasto
- Codifiche tramite segnalazione sull'unità di servizio
- Tasti:
 - selezione programma
 - temperatura acqua di caldaia e temperatura acqua calda sanitaria

Funzioni

- Regolazione della temperatura acqua di caldaia (= temperatura di mandata) in base al valore impostato
- Limitazione elettronica della temperatura massima e minima
- Dispositivo antibloccaggio pompa
- Sistema diagnosi integrato
- Controllo della temperatura fumi in abbinamento a sensore temperatura fumi
- Segnalazione di manutenzione
- Solo per impianti a una caldaia:
 - autoregolazione temperatura bollitore con dispositivo di precedenza (pompa circuito di riscaldamento disinserita)
 - funzione supplementare per la produzione d'acqua calda sanitaria (messa a regime rapida a temperatura elevata)
 - possibilità di regolazione di un sistema ad accumulo con gruppo miscelatore
- Possibilità di allacciamento di un dispositivo di segnalazione guasti esterno
- Dispositivo di messa a regime Therm-Control:
 - Vitoplex 200
(potenzialità utile in riscaldamento da 90 a 560 kW)
 - Vitoplex 300
(potenzialità utile in riscaldamento da 80 a 1750 kW)
 - Vitorond 200, tipo VD2A
(potenzialità utile in riscaldamento da 125 a 270 kW)

Il dispositivo di messa a regime Therm-Control prearato in fabbrica agisce sulla regolazione circuito di riscaldamento e deve poter agire durante la **fase di messa a regime** (ad es. alla messa in funzione oppure dopo il disinserimento notturno o del fine settimana) **su almeno il 50 % della portata complessiva dell'acqua di caldaia ($\Delta t=20$ K)**. Selezionare di conseguenza i circuiti di riscaldamento.

Avvertenza

Se non fosse possibile ridurre la portata dell'acqua di caldaia, ad es. in caso di impianti di riscaldamento molto vecchi, oppure se gli impianti di riscaldamento dispongono di un elevatissimo contenuto d'acqua (serre), attenersi agli esempi di applicazione contenuti nelle indicazioni per la progettazione delle caldaie.

Caratteristica di regolazione

- Comportamento proporzionale con uscita a tre punti con bruciatori modulanti
- Regolatore di temperatura per la limitazione della temperatura massima acqua di caldaia:
95 °C, modificabile a 100 °C
- Taratura del termostato di sicurezza a riarmo manuale:
110 °C, modificabile a 100 °C
- Campo di taratura della temperatura nominale dell'acqua sanitaria:
da 20 a max. 100 °C (punto di intervento inferiore in funzione della spina di codifica della caldaia)
- Campo di taratura del valore nominale della temperatura acqua calda sanitaria:
da 10 a 60 °C, modificabile da 10 a 95 °C

Spina di codifica della caldaia

Per l'adattamento alla caldaia (fornita a corredo della caldaia).

Impostazione dei programmi d'esercizio

Per tutti i programmi d'esercizio è attiva la protezione antigelo della caldaia e del bollitore.

Grazie ai tasti selezione programma è possibile impostare i seguenti programmi d'esercizio:

- Per gli impianti a una caldaia
 - riscaldamento e acqua calda
 - solo acqua calda
 - programma spegnimento
- Per gli impianti a più caldaie
 - riscaldamento e acqua calda
 - programma spegnimento

Funzionamento estivo

(Solo per impianti a una caldaia; "Solo acqua calda,")

Il bruciatore viene inserito solo quando il bollitore deve essere riscaldato (inserito dalla regolazione temperatura bollitore).

La temperatura minima acqua di caldaia necessaria per la caldaia in questione viene mantenuta.

Interventi dall'esterno

(in abbinamento a regolazioni esterne)

- Consenso caldaia/comando valvola a farfalla
- Inserimento 1° stadio del bruciatore
- Inserimento 1° e 2° stadio del bruciatore

Per ogni intervento è necessario un contatto esente da potenziale.

Sensore temperatura caldaia

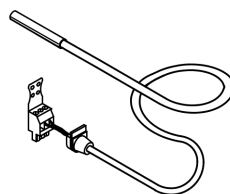

Dati tecnici

Lunghezza del cavo	3,7 m, provvisto di spina ad innesto
Tipo di protezione	IP 32 secondo EN 60529, da garantire mediante montaggio/inserimento
Temperatura ambiente ammessa	
– durante il funzionamento	da 0 a +130 °C
– durante il deposito e il trasporto	da -20 a +70 °C

5820 221-6 I

Dati tecnici (continua)

Modulo di comunicazione LON

(compreso nella fornitura solo di impianti a più caldaie)
Scheda stampata elettronica per lo scambio dati con Vitotronic 300-K, tipo MW1, MW1S o con Vitocom 300 e per il collegamento a sistemi di gestione edifici. Nella Vitotronic 100, tipo GC1, deve essere incorporato.

LON, cavo di collegamento per scambio dati tra le regolazioni (compreso nella fornitura solo di impianti a più caldaie)

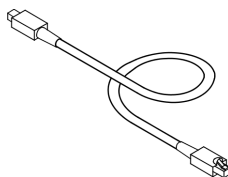

Dati tecnici

Lunghezza del cavo 7,0 m, provvisto di spina ad innesto

Dati tecnici Vitotronic 100

Tensione nominale	230 V ~	Carico massimo delle uscite del relè	
Frequenza nominale	50 Hz	20 Uscita d'inserimento	4(2) A, 230 V~*1
Corrente nominale	2 x 6 A	21 Pompa di carico bollitore	4(2) A, 230 V~*1
Potenza assorbita	10 W	29 Pompa di miscelazione	4(2) A, 230 V~*1
Classe di protezione	I		oppure
Tipo di protezione	IP 20 D secondo norma EN 60529 da garantire mediante montaggio/inserimento		Pompa circuito di caldaia
Funzionamento	tipo 1B secondo EN 60 730-1	50 Dispositivo segnalazione guasti	4(2) A, 230 V~*1
Temperatura ambiente ammessa		52 Valvola a farfalla	
– durante il funzionamento	da 0 a +40 °C		oppure
	impiego in vani di abitazione e locali caldaia (normali condizioni ambientali)		Servomotore della regolazione continua della temperatura del ritorno
– durante il deposito e il trasporto	da -20 a +65 °C		oppure
			Motore valvola miscelatrice a 3 vie sistema ad accumulo
		41 Bruciatore	0,2(0,1) A, 230 V~*1
		90 Bruciatore bistadio	4(2) A, 230 V~
		90 Bruciatore modulante	1(0,5) A, 230 V~
			0,2(0,1) A, 230 V~

Stato di fornitura

Vitotronic 100

Tipo GC1

Articolo 7248 083

- Sensore temperatura caldaia
- 1 busta contenente la documentazione tecnica
- Solo per impianti a più caldaie:
 - il modulo di comunicazione LON e il cavo di collegamento per lo scambio dati tra le regolazioni

Impianto a una caldaia

Impianto di riscaldamento con bollitore

Da ordinare separatamente:

- Per la regolazione temperatura bollitore, il sensore temperatura bollitore e la pompa di carico con valvola di ritegno oppure
- Sistema ad accumulo Vitotrans 222 con gruppo miscelatore e sensore temperatura bollitore

Comunicazione

Per lo scambio dati con altre regolazioni, ad es con la Vitotronic 200-H, è necessario l'impiego di un modulo di comunicazione LON (accessorio).

I circuiti di riscaldamento anche per caldaie a bassa temperatura devono essere allacciati mediante miscelatore.

Con caldaie a condensazione è consigliabile inserire nei circuiti di riscaldamento unicamente miscelatori a 3 vie per ottenere basse temperature del ritorno.

*1 Totale max. 6 A, 230 V~.

Stato di fornitura (continua)

In base alla normativa per il risparmio energetico è necessario inserire a valle della caldaia con Vitotronic 100, tipo GC1, una regolazione in funzione della temperatura esterna o di quella ambiente con programmazione delle fasce orarie per il funzionamento a regime ridotto (vedi indice 18).

Accessori

Sensore temperatura fumi

Articolo 7450 630

Per la verifica e il controllo della temperatura fumi e la segnalazione di manutenzione in caso di superamento della temperatura impostata.

Con cono filettato.

Installazione sul tubo fumi. Rispettare una distanza di circa 1,5 volte il diametro del tubo dal bordo posteriore della caldaia verso il camino.

■ Caldaie a condensazione con sistema AZ (coassiale)

Viessmann:

la prolunga AZ con sede per sensore temperatura fumi deve essere ordinata.

■ Caldaia a condensazione con tubo fumi da predisporre sul posto:

l'apertura necessaria al montaggio nei tubi fumo deve essere predisposta e collaudata sul posto. Il sensore temperatura fumi deve venire montato in una guaina ad immersione in acciaio inox (da predisporre sul posto).

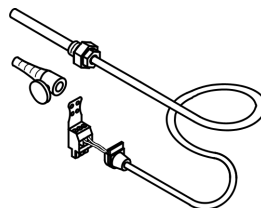

Dati tecnici

Lunghezza del cavo	3,8 m, provvisto di spina ad innesto
Tipo di protezione	IP 60 secondo EN 60529, da garantire mediante montaggio/inserimento
Temperatura ambiente ammessa	
– durante il funzionamento	da 0 a +600 °C
– durante il deposito e il trasporto	da -20 a +70 °C

Sensore temperatura bollitore

Articolo 7450 633

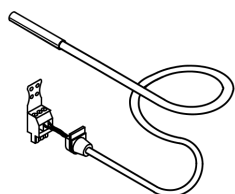

Dati tecnici

Lunghezza del cavo	5,8 m, provvisto di spina ad innesto
Tipo di protezione	IP 32 secondo EN 60529, da garantire mediante montaggio/inserimento
Temperatura ambiente ammessa	
– durante il funzionamento	da 0 a +90 °C
– durante il deposito e il trasporto	da -20 a +70 °C

Guaina ad immersione

Articolo 7819 693

R ½ x 200 mm

Per sensore temperatura bollitore, inclusa nella fornitura dei bollitori Viessmann.

Accessori (continua)

Sensore temperatura a bracciale

Articolo 7183 288

Per il rilevamento della temperatura di mandata o del ritorno.

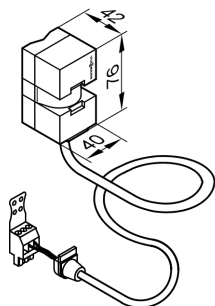

Dati tecnici

Lunghezza del cavo	5,8 m, provvisto di spina ad innesto
Tipo di protezione	IP 32 secondo EN 60529, da garantire mediante montaggio/inserimento
Temperatura ambiente ammessa	
– durante il funzionamento	da 0 a +120 °C
– durante il deposito e il trasporto	da -20 a +70 °C

Sensore temperatura ad immersione

- Con guaina ad immersione R $\frac{1}{2}$ x 100 mm

Articolo 7450 641

- Con guaina ad immersione R $\frac{1}{2}$ x 150 mm

Articolo 7173 188

Per il rilevamento della temperatura di mandata o del ritorno.

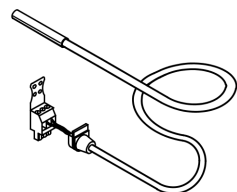

Dati tecnici

Lunghezza del cavo	3,8 m, provvisto di spina ad innesto
Tipo di protezione	IP 32 secondo EN 60529, da garantire mediante montaggio/inserimento
Temperatura ambiente ammessa	
– durante il funzionamento	da 0 a +90 °C
– durante il deposito e il trasporto	da -20 a +70 °C

Adattatore ad innesto per dispositivi di sicurezza esterni

Articolo 7143 526

Con cavo (lunghezza 3,0 m) e spine **145** e **150**.

È possibile allacciare fino a 4 dispositivi di sicurezza supplementari:

- Sicurezza per mancanza d'acqua
- Pressostato di minima
- Pressostato di massima
- Termostato di sicurezza a riarmo manuale supplementare

È possibile l'inserimento di 3 dispositivi di segnalazione guasti esterni (contatti esenti da potenziale).

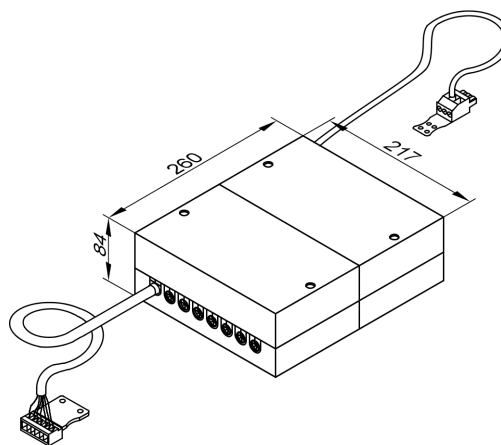

Dati tecnici



Tipo di protezione	IP 20D secondo EN 60529, da garantire mediante montaggio/inserimento
Temperatura ambiente ammessa	
– durante il funzionamento	da 0 a +40 °C
– durante il deposito e il trasporto	da -20 a +65 °C

Accessori (continua)

Ampliamento delle funzioni da 0 a 10 V

Articolo 7174 718

Utenza BUS-KM

Con cavi (lunghi 3,0 m) e spine  e .

Per l'impostazione di un valore nominale temperatura acqua di caldaia tramite un ingresso di 0–10 V per un campo di temperatura compreso tra 10 e 100 °C o tra 30 e 120 °C (da 0 a 1 V $\hat{=}$ caldaia "disins...", in impianti a più caldaie)

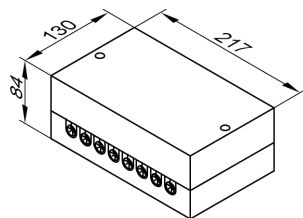

Dati tecnici

Tensione nominale	230 V ~
Frequenza nominale	50 Hz
Potenza assorbita	1 W
Carico nominale dell'uscita del relè	4(2) A 230 V~
Tipo di protezione	IP 30 secondo EN 60529, da garantire mediante montaggio/inserimento
Temperatura ambiente ammessa	
– durante il funzionamento	da 0 a +40 °C
– durante il deposito e il trasporto	da -20 a +65 °C

Relè ausiliario

Articolo 7814 681

Con 4 contatti chiusi e 4 contatti aperti.

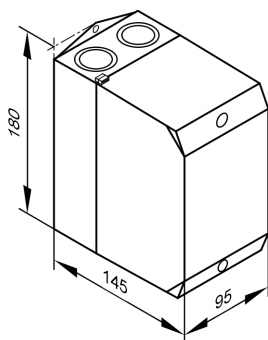

Dati tecnici

Tensione bobina	230 V~/50 Hz
Corrente nominale (I_{th})	16 A

Controspine e

Articolo 7408 790

Necessarie per l'installazione sul posto del bruciatore senza controspina.

Modulo di comunicazione LON

Articolo 7172 173

(solo per impianti a una caldaia)

Scheda elettronica stampata per lo scambio dati con le regolazioni circuito di riscaldamento Vitotronic 200-H, Vitocom 300 e per il collegamento a sistemi di gestione edifici.

Per i cavi di collegamento vedi paragrafo "Vitocom,.."

Vitocom 300, tipo FA3, FE1 e FI1

■ Tipo FA3

Articolo 7143 428

■ Tipo FE1

Articolo 7143 430

■ Tipo FI1

Articolo 7143 429

In abbinamento a Vitodata 300:

- Per segnalazione, controllo e interrogazione a distanza di guasti e/o dati via Internet
- Commutazione, parametrizzazione e codifica a distanza di impianti di riscaldamento via Internet

Accessori (continua)

Configurazione tramite:

- Vitosoft 200, tipo LNR tramite Optolink
- Vitodata 300

I dati forniti dalla regolazione del riscaldamento vengono inseriti sul Vitocom 300 mediante LON. Per le funzioni speciali specifiche per l'impianto, ad es. controllo dei valori limite di temperatura fumi, al momento della messa in funzione è possibile effettuare una impostazione supplementare.

Le segnalazioni guasti vengono inviate al server del Vitodata 300 tramite Internet. Il server del Vitodata 300 invia quindi le segnalazioni ai seguenti servizi di comunicazione:

- PC con accesso Internet
- Telefax
- SMS a telefono cellulare
- E-mail
- Voice-mail

Presupposti per l'installazione sul posto:

- Allacciamento telefonico analogico
 - con il tipo FA3 con presa TAE, codifica "6N,"
 - con il tipo FI1 con presa per l'allacciamento RJ45 (ISDN)
- Modulo di comunicazione LON (accessorio)

Stato di fornitura:

- Cavo di collegamento LON RJ45 – RJ45 per lo scambio dati tra Vitotronic e Vitocom 300 (lungo 7,0 m)
- Sezione rete*1
- Cavo di collegamento tra la sezione rete e il modulo base
- Modulo base*1 (con 8 ingressi digitali, 2 uscite digitali e 2 ingressi sensore):
 - tipo FA1: con modem analogico integrato e cavo di allacciamento per presa telefonica TAE 6N (lungo 2,0 m)
 - tipo FE1: con cavo di allacciamento con spina RJ45 e spina D (a 9 poli) come cavo di collegamento per il modem da predisporre sul posto (accessori modem GSM) o adattatore terminale ISDN esterno adeguato
 - tipo FI1: con modem ISDN integrato e cavo di allacciamento con spina RJ45 per presa ISDN (lungo 2,0 m)

Accessori:

Accessori	Articolo
Rivestimento esterno a parete per il montaggio dei moduli della Vitocom 300, quando non sono presenti né il quadro elettrico né una cassetta di distribuzione	
A 2 file	7143 434
A 3 file	7143 435
Modulo di completamento*1	
– 10 ingressi digitali	7143 431
– 7 ingressi analogici (2 possono venire configurati come ingressi impulsivi)	
– 2 uscite digitali	
– per le dimensioni d'ingombro vedi modulo base	
oppure	
– 10 ingressi digitali	7159 767
– 7 ingressi analogici (2 possono venire configurati come ingressi impulsivi)	
– 2 uscite digitali	
– 1 BUS M Master per l'allacciamento di un massimo di 250 contacalorie adatti per BUS M con interfaccia Slave BUS M secondo EN 1434-3	
– per le dimensioni d'ingombro vedi modulo base	
Modulo per l'alimentazione elettrica continua*1 (USV)	7143 432

Accessori	Articolo
Batteria supplementare*1 per USV – consigliato in caso di: 1 modulo base, 1 modulo di completamento e occupazione di tutti gli ingressi – necessario per: 1 modulo base e 2 moduli di completamento	7143 436
Prolunga del cavo di collegamento Distanze da 7 a 14 m – 1 cavo di collegamento (lungo 7,0 m) e 1 accoppiamento LON RJ45	7143 495 e 7143 496
Distanze da 14 a 900 m – 2 spine di collegamento LON RJ45 e cavo a due conduttori, CAT5, schermato o JY(St) Y 2 x 2 x 0,8	7199 251 e da predisporre sul posto
oppure – 2 cavi di collegamento (lungo 7,0 m) e 2 prese allacciamento LON RJ45, CAT6 e cavo a due conduttori, CAT5, schermato o JY(St) Y 2 x 2 x 0,8	7143 495 e 7171 784 e da predisporre sul posto

Sezione rete (stato di fornitura Vitocom 300):

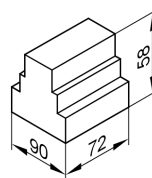

Dati tecnici

Tensione nominale	da 85 a 264 V ~
Frequenza nominale	50/60 Hz
Corrente nominale	0,55 A
Tensione di uscita	24 V –
Corrente di uscita	1,5 A
Classe di protezione	II
Tipo di protezione	IP 20 secondo EN 60529 da garantire mediante montaggio/inserimento
Esclusione potenziale primaria/secondaria	SELV secondo EN 60 950
Sicurezza elettrica	EN 60 335
Temperatura ambiente ammessa	
– per il funzionamento con tensione di ingresso U_E da 187 a 264 V	da –20 a +55 °C impiego in vani di abitazione e locali caldaia (normali condizioni ambientali)
– per il funzionamento con tensione di ingresso U_E da 100 a 264 V	da –5 a +55 °C impiego in vani di abitazione e locali caldaia (normali condizioni ambientali)
– durante il deposito e il trasporto	da –25 a +85 °C

*1 Montaggio delle guide portanti TS35 secondo DIN EN 50 022, 35 x 15 e 35 x 7,5.

Accessori (continua)

Modulo base (stato di fornitura Vitocom 300):

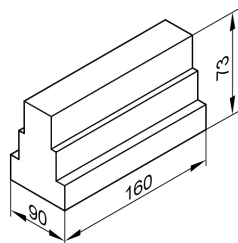

– tipo FA3	600 mA
– tipo FE1	300 mA
– tipo FI1	500 mA
Classe di protezione	II
Tipo di protezione	IP 20 secondo EN 60529 da garantire mediante montaggio/inserimento tipo 1B secondo EN 60730- 1
Funzionamento	
Temperatura ambiente ammessa	
– durante il funzionamento	da 0 a +40 °C impiego in vani di abita- zione e locali caldaia (nor- mali condizioni ambientali)
– durante il deposito e il trasporto	da -20 a +65 °C

Dati tecnici

Tensione di esercizio
Corrente nominale

24 V –

Per ulteriori dati tecnici e accessori vedi le indicazioni per la pro-
gettazione dei sistemi di comunicazione Viessmann.

Certificazioni

Omologazione VDE in abbinamento alle caldaie Viessmann.

Stampato su carta ecologica
non trattata con cloro



Salvo modifiche tecniche!

Viessmann S.r.l.
Via Brennero 56
37026 Balconi di Pescantina (VR)
Tel. 045 6768999
Fax 045 6700412
www.viessmann.com

5820 221-6 I